

Încălzitor de aer pe gaz 65 kW Heidmann



Instrucțiuni de utilizare
Traducerea instrucțiunilor originale

DATE TEHNICE

Putere termică: 65kW

Debit de aer: 872 m³ / h Consum

maxim de gaz: 3,63 kg / h Presiunea

gazului: 1,5 bar

Alimentare: 230V, 50 Hz



DESCRIERE

Încălzitor de aer portabil alimentat cu gaz lichid; Caracteristicile caracteristice sunt utilizarea completă a combustibilului și transferul de căldură datorită amestecului direct al aerului de admisie cu produsele de ardere.

Sfaturi de siguranță

- Nu utilizați acest echipament pentru încălzirea caselor și a clădirilor de apartamente; utilizarea în clădirile publice trebuie să fie în conformitate cu reglementările în vigoare în țara respectivă.
- Dispozitivul nu este destinat utilizării de către persoane (inclusiv copii) cu dizabilități fizice și mentale sau cu lipsă de cunoștințe și experiență, cu excepția cazului în care acestea au dizabilitățile fizice sau mentale sau lipsa de cunoștințe și experiență necesare pentru a-l utiliza nu sunt supravegheați de persoana responsabilă de siguranța lor. Copiii trebuie să fie supravegheați pentru a se asigura că nu se joacă cu echipamentul. Animalele de companie nu trebuie să intre în contact cu echipamentul.
- Utilizarea necorespunzătoare a încălzitorului poate duce la rănire, arsuri, explozie, șoc electric, otrăvire sau pierderea vieții. Simptomele intoxicației cu monoxid de carbon sunt următoarele asemănătoare gripei, cu dureri de cap, amețeli și/sau greață. Aceste simptome pot fi rezultatul unei defecțiuni a echipamentului. **DACĂ APARE ORICARE DINTRE SIMPTOMELE MENȚIONATE MAI SUS,** Opriti **IMEDIAT AERUL FRUMOS** și solicitați repararea încălzitorului, contactând dealerul locuri.
- Este interzisă utilizarea încălzitorului în locuri în care pot fi prezenți vapori inflamabili. Utilizarea încălzitorului în astfel de condiții poate provoca explozii și riscuri de incendiu.
- Este interzis să fumați, să vă apropiați de obiectele care ard sau fumegă și să folosiți orice echipament care poate produce scânteii în timpul funcționării și întreținerii echipamentului.
- În timpul funcționării încălzitorului trebuie asigurată o ventilație corespunzătoare a încăperii. Încălzitorul trebuie utilizat numai într-un loc bine ventilat, iar aerul trebuie schimbat în mod regulat (cel puțin de două ori pe oră sau mai mult). O ventilație necorespunzătoare poate provoca deficit de oxigen în aer, ceea ce duce la o ardere necorespunzătoare și la formarea de monoxid de carbon, care poate provoca otrăviri grave sau fatale.
- Cerințe minime de ventilație: volumul minim al camerei încălzite nu poate fi mai mic de 140 m³. Secțiunea transversală minimă a canalului de ventilație nu poate fi mai mică de

350 m2.

- În cazul unei scurgeri de gaz, închideți mai întâi robinetul buteliei. Apoi trebuie să provocați cât mai mult flux de aer posibil, o ventilație forțată pentru a elimina gazul și a-l dilua. Nu trebuie utilizate echipamente care pot provoca scântei!



- Așezați butelia de gaz pe partea stângă sau dreaptă a încălzitorului. Este inacceptabil să plasați butelia lângă ieșirea de aer cald.

ATENȚIE!

- Încălzitorul nu trebuie să fie alimentat direct din sticlă. Folosiți un regulator adecvat pentru a reduce presiunea gazului. Vă recomandăm să folosiți numai propan G30-I3B/P.

- Nu folosiți spray-uri în încăperea în care se utilizează aparatul de încălzire. Gazele care scapă din pistolul de pulverizare sau din spray în timpul utilizării pot provoca un incendiu sau o explozie.

- Nu utilizați NICIODATĂ aparatul de încălzire într-un loc cu particule de materiale combustibile sau praf combustibil, cum ar fi: particule de hârtie, praf de lemn, reziduuri de fibre. Dacă astfel de materiale sunt aspirate prin încălzitor, particulele aprinse pot fi ejectate din încălzitor și pot provoca un incendiu.

- Nu blocați intrarea și ieșirea încălzitorului. Acesta poate exploda.

- Nu efectuați nicio modificare a designului dispozitivului. Acest lucru ar putea cauza defecțiuni și incendiul care a urmat.

- Nu expuneți aparatul la ploaie sau zăpadă, nu îl utilizați în condiții de umiditate ridicată. Deconectați echipamentul de la alimentare înainte de a efectua lucrări de întreținere sau de testare.

ATENȚIE!

- Este interzisă utilizarea încălzitorului în apropierea materialelor combustibile. Pentru a vă proteja împotriva incendiilor, lăsați o zonă liberă în jurul aparatului în timpul funcționării. Minimum distanța: de la ieșirea încălzitorului (față) 3,5 m, intrarea de aer (spate) 2,5 m, spre laterale - 2 m, de sus - 2 m.

- Atunci când încălzitorul este în funcțiune, asigurați-vă că suprafața pe care este amplasat aparatul nu se supraîncălzește. ATENȚIE! Risc de incendiu.

- Nu umpleți rezervorul cu combustibil atunci când mașina este în funcțiune. Opriți mașina înainte de a umple rezervorul. Alimentarea cu combustibil în timp ce aparatul de încălzire este în funcțiune poate provoca un incendiu. Înainte de a porni încălzitorul, verificați dacă tensiunea și frecvența de alimentare corespund parametrilor indicați pe placă de identificare.

Curățare și întreținere

- Păstrați aparatul curat. Îndepărtați praful în mod regulat. Solicitați unui tehnician de service să efectueze curățarea/întreținerea cel puțin o dată pe an. Utilizați aer comprimat și o cârpă moale și umedă pentru curățare.
- Echipamentul trebuie inspectat de către departamentul de service al producătorului cel puțin o dată pe an.
- Dacă aparatul nu va fi utilizat pentru o perioadă lungă de timp: deconectați fișa de la sursa de alimentare, închideți robinetul buteliei, scoateți gazul din furtun apăsând butonul de protecție a gazului de pe încălzitor, deconectați furtunul de gaz de la încălzitor; conectați fișa de conectare pentru a o proteja de murdărie, puneți încălzitorul într-o pungă de folie curată; depozitați-l într-un loc curat și uscat. Într-un loc care să nu fie la îndemâna copiilor. Asigurați-vă că ventilatorul funcționează corect și că nu există resturi combustibile în interior înainte de a-l utiliza din nou.
- Întotdeauna închideți încălzitorul după ce l-ați oprit și, de asemenea, înainte de a deconecta încălzitorul de la reductor și de la sticlă.
supapa cilindrului principal.

ATENȚIE! Nu deschideți încălzitorul. Numai service-ul producătorului este autorizat să facă acest lucru. Nu curățați sau reglați aparatul când acesta nu s-a răcit sau când este în funcțiune. Operațiunile de mai sus pot fi efectuate numai atunci când aparatul nu este racordat la gaz sau electricitate. În caz contrar, se pot produce șocuri electrice sau arsuri.

DESCRIEREA POSTULUI

Dispozitivul este un încălzitor cu gaz pentru încălzire directă. Acesta este echipat cu un ventilator acționat de un motor electric care forțează fluxul de aer, favorizează circulația aerului în cameră și crește cantitatea de oxigen din camera de ardere, asigurând o ardere eficientă. Aerul amestecat cu gazele de eșapament fierbinți care curg din încălzitor provoacă încălzirea camerei. Aparatul este echipat cu un dispozitiv electromagnetic multifuncțional protecție în caz de probleme de alimentare, stingere a flăcării și supraîncălzire. Cele trei tipuri protejează împotriva scurgerilor de gaz și a potențialelor pericole de intoxicație cu monoxid de carbon și de incendiu datorate scurgerilor de gaz. Supapă de control al debitului de gaz instalat în încălzitor vă permite să reglați cantitatea de căldură emisă în funcție de nevoi.

Instalare

2.1 Conectați încălzitorul la priză / 230V ~ 50Hz

2.2 Asigurați-vă că echipamentul este conectat la pământ în mod corespunzător.

2.3 Conectați furtunul de alimentare cu gaz la supapa de reducere a presiunii și conectați butelia de gaz la regulatorul corespunzător.

2.4 Deschideți supapa buteliei și verificați furtunul, scurgerile de gaz și fittingurile. Se recomandă utilizarea unui detector de scurgeri.

2.5 Nu folosiți NICIODATĂ o flacără deschisă.

2.6 Pentru dispozitivele automate, conectați termostatul la priză de pe dispozitiv și setați-l la temperatura dorită.

Pregătirea pentru muncă

Înainte de a începe lucrul, verificați dacă încălzitorul nu a fost deteriorat în timpul transportului. Conectați furtunul și regulatorul la butelia de gaz prin rotirea piuliței în direcția opusă ieșirii robinetului buteliei de pe GPL și strângeți-l bine. Deschideți robinetul buteliei de gaz și verificați toate conexiunile de gaz folosind o soluție de apă și săpun. Conectați cablul de alimentare la o sursă de alimentare cu împământare de 220 V ~ 50 Hz.

Aprindere și aprindere automată

a) Setați comutatorul principal în poziția I, motorul va porni. Afișajul digital va afișa temperatura în cameră.

b) Deschideți supapa și porniți întrerupătorul principal II. Afișajul din stânga afișează temperatura setată, iar cel din dreapta afișează temperatura camerei. Încălzitorul se va porni automat dacă temperatura setată este mai mare decât temperatura camerei.

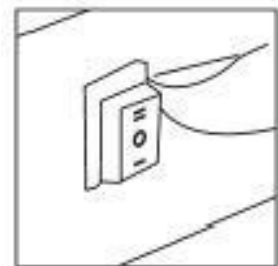

c) Reglați presiunea debitului de gaz la puterea de încălzire dorită prin rotirea butonului de reducere presiune în sens invers acelor de ceasornic, creșteți presiunea întorcându-l spre dreapta - reduceți presiunea.

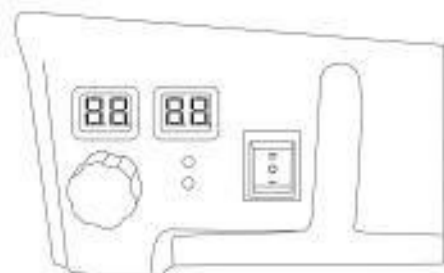

d) Dacă flacăra se aprinde, dar după câteva secunde încălzitorul blochează alimentarea cu gaz, se va aprinde RESET. Așteptați un minut, apoi deblocați încălzitorul prin apăsarea butonului RESET și repetați operațiunile de pornire.

e) Dacă problema persistă, contactați furnizorul.

ATENȚIE

Dacă aprinderea este dificilă sau neregulată, asigurați-vă că ventilatorul nu este blocat și că intrarea și ieșirea de aer nu sunt blocate înainte de reaprindere.

AFIȘARE

Pentru a opri încălzitorul, închideți robinetul buteliei de gaz. Lăsați ventilatorul să funcționeze până când flacăra se stinge, apoi rotiți comutatorul ventilatorului în poziția O.

AER CONDIȚIONAT

a) Încălzitorul poate fi folosit și ca aparat de aer condiționat.

b) În acest caz, scoateți furtunul de alimentare cu gaz și conectați fișa încălzitorului la o sursă electrică adecvată.

c. Setați comutatorul ventilatorului în poziția I.

SIGURANȚĂ ÎN TIMPUL FUNCȚIONĂRII ÎNCĂLZITORULUI

Încăperile în care funcționează încălzitorul trebuie să fie bine ventilate.

Intoxicația cu monoxid de carbon.

Simptomele intoxicației: dureri de cap cu vărsături și greață, slăbiciune. Cu astfel de simptome, se poate presupune că încăperea este slab ventilată sau că echipamentul nu funcționează corect.

Măsurile de remediere: opriți caloriferul, aerisiți bine încăperea, părăsiți imediat camera și respirați aer curat, consultați un medic.

Solicitați inspecția unității de către un tehnician autorizat de service al producătorului și verificați ventilația de către un coșar autorizat. Este interzisă utilizarea benzinei, a kerosenului, a solvenților, a alcoolilor și a altor combustibili volatili drept combustibil.

Utilizați

1. Pregătiți o butelie de gaz plină.
2. Așezați încălzitoarele pe o suprafață stabilă, scoateți ștecherul de la racordul de gaz, conectați capătul furtunului de gaz la racordul încălzitorului și fixați-l prin înșurubarea piuliței de fixare. Efectuați pașii de mai sus pentru a asigura o conexiune strânsă.
3. Conectați reductorul care a fost conectat anterior la conducta flexibilă de gaz la butelie prin înșurubarea acestuia, strângând piulița de montare a reductorului pentru a asigura o conexiune strânsă. Verificați etanșeitarea conexiunii. Deschideți robinetul buteliei de gaz.
4. Comutați întrerupătorul principal în poziția "OFF". Introduceți ștecherul cablului de alimentare într-o priză de curent, porniți aparatul prin setarea comutatorului de alimentare în poziția "ON".
5. Verificați dacă paleta ventilatorului se rotește. Dacă nu se rotește, nu utilizați aparatul de încălzire.

Apăsăți butonul de protecție împotriva defectării flăcării din aluminiu cu mâna dreaptă timp de 10 secunde și apoi apăsați butonul magneto cu mâna stângă. După aprinderea gazului, țineți apăsat butonul de protecție a flăcării cu mâna dreaptă timp de 10 secunde. Când butonul este eliberat, încălzitorul va continua să funcționeze.

6. Utilizați butonul de control pentru a seta puterea de încălzire a flăcării dorite.

Atenție!

1. Dacă acțiunile de mai sus sunt efectuate corect și în ordinea corectă și încălzitorul nu începe să funcționeze corect nici după 3 încercări de aprindere, opriți pornirea aparatului. Există un risc de explozie din cauza gazului din încăperea. Pentru a afla cauza funcționării defectuoase, contactați distribuitorul aparatului.
2. În caz de deteriorare mecanică sau de funcționare defectuoasă, nu le reparați niciodată singur. Contactați un centru de service pentru reparații.
3. Utilizați numai echipamente/accesorii originale furnizate împreună cu încălzitorul sau de către un centru de service autorizat. Regulatorul de presiune care funcționează cu încălzitorul trebuie să limiteze presiunea la 0,7 bar și să asigure un debit de $Q_n = 1,5 \text{ kg/h}$. Utilizați un furtun flexibil proiectat pentru alimentarea cu gaz GPL.

Atunci când dispozitivul este conectat la butelie, gazul se deplasează prin următoarele părți ale instalației de gaz:

- racordul de gaz - protecția împotriva efectelor stingerii flăcării - electrovalva
supapa de reglare a cantității de gaz / mărimea flăcării - duza de gaz - gazul se aprinde
scânteie electrică de înaltă tensiune și arde pe capul arzătorului - încălzit de flacără,
termocuplul generează tensiune - termostatul pornește circuitul, deschide electrovalva din

elementul de protecție
flacăra, gazul curge continuu și arde în camera de ardere.



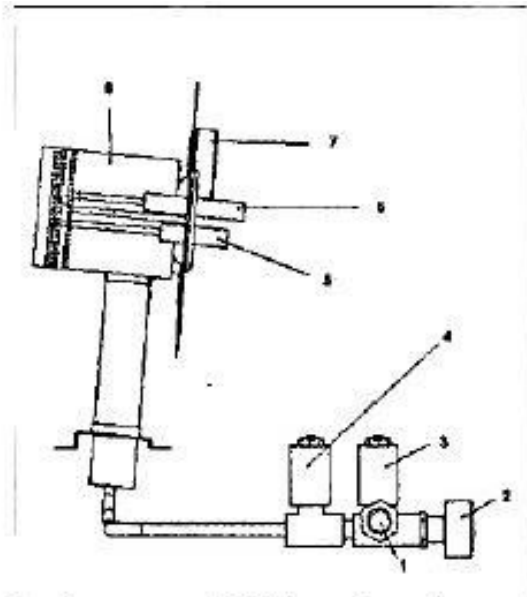
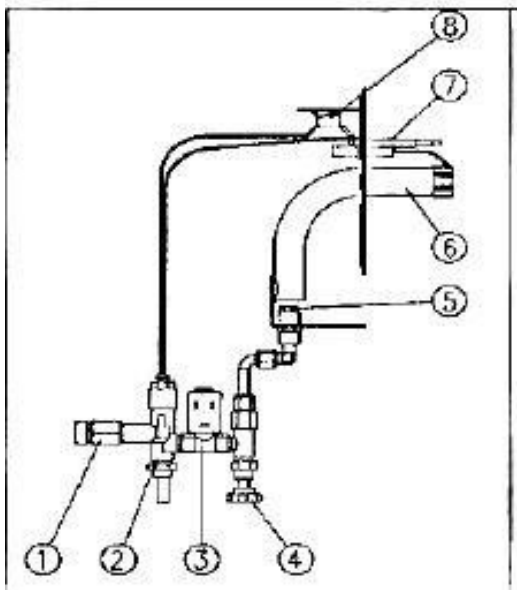

1. Racord de gaz1

2. Supapă2

3. Supapă solenoidă3

4. Supapă4

5. Senzor de flacără5

6. Acul de aprindere6

7. Termostat7

8. Capul arzătorului8 Termostat

. Racord de gaz

. Protecție împotriva eșecului de flacără

. Supapă solenoidă

. Supapă de control al gazului

. Duză de gaz

. Capul arzătorului

. Termocuplu

Pro-Tech
shop

Schema electrică

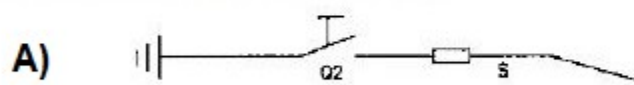
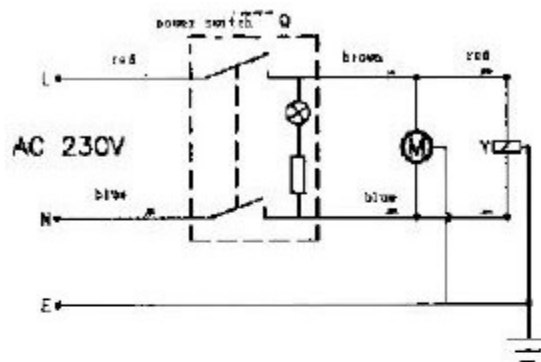

A) Motor, circuit supapă solenoidală

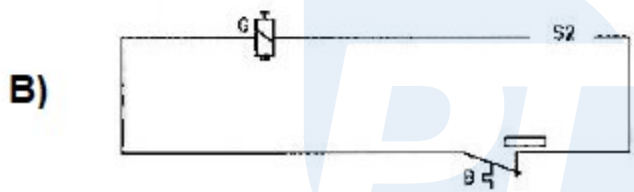

B) Circuitul de aprindere

Pro-Tech
shop

Rezolvarea problemelor

Cauza	Încălzitor nu pornește	Încălzitorul nu se aprinde gaz	În timpul funcționării se stinge	Insuficiență termică performanță	Modul de rezolvare problemă
Fără putere	X				Verificați conexiunea electrică Încălzitor
Tensiune prea mică	X				Eliminați cauza declinului Tensiuni
Insuficient de comprimată butonul de siguranță de la eșec		X			Apăsați corect butonul (până când simțiți o rezistență puternică)
Vine gaz dintr-o sticlă		X	X		Înlocuiți butelie de gaz
Pană de curent	X		X		Repornire după o resetare sursa de alimentare
Șofer puterea nu este setată pe poziția maximă		X			Set buton regulatorul de putere în poziția maximă
Regulator alimentarea nu este setată în poziția corectă				X	Rotiți butonul de reglare performanță la locații care corespunde cerințe de performanță
Termostatul funcționa			X		După ce dispozitivul s-a răcit, scoateți cauza supraîncălzirii și porniți încălzitoare

					le
Următorul	X	X	X	X	Contactați Furnizor facilități



PROTECȚIA MEDIULUI

- Atunci când aruncați ambalajele din hârtie/carton, plastic sau alte materiale și aruncați-le în containere separate.
- Înainte de a arunca produsul la sfârșitul duratei de viață utilă, contactați distribuitorul, producătorul sau urmați instrucțiunile organizațiilor de curățenie sau de protecție a mediului din regiunea dumneavoastră.
- Sursele de lumină utilizate în corpul de iluminat nu pot fi aruncate la gunoi, urmați instrucțiunile dealerului sau ale producătorului.
- Eticheta DEEE indică necesitatea colectării separate a deșeurilor electrice, produsele etichetate în acest fel nu pot fi aruncate împreună cu alte deșeuri.

